

NEDERLANDS









Hartelijk bedankt voor de aanschaf van dit SHARP product. Voor het verkrijgen van de best mogelijke prestaties van dit product, moet u deze gebruiksaanwijzing goed doorlezen. Deze aanwijzingen verduidelijken de bediening van dit SHARP product.

Opmerking:

Dit product wordt aanbevolen voor een flatscreen-tv (LED, LCD en plasma).

Accessoires

De volgende accessoires zijn inbegrepen.

 Afstandsbediening x 1 (RRMCGA322AWSA)	 AC/DC adapter x 1 (RADPA100AWZZ)	 AC-netsnoer x 1
 Optische kabel x 1	 Patroonpapier x 1	 NFC tag x 1
 Klittenbandtape (haakvormig) x 1	 Klittenbandtape (lusvormig) x 2	 Puntige poot x 2

INHOUD

	Pagina		Pagina
Algemene informatie		Basisbediening	
Voorzorgen.....	2	Algemene bediening.....	11 - 12
Regelaars en indicatoren.....	3 - 4	Bluetooth	
Vorbereidingen voor gebruik		<i>Bluetooth</i> one touch verbinding via NFC.....	13 - 14
Systeemvorbereiding.....	5	Luisteren naar <i>Bluetooth</i> apparaten.....	15 - 16
De soundbar plaatsen.....	6	Referenties	
Het voorkomen van vallen.....	6 - 7	Tabel probleemoplossing.....	17 - 18
Soundbar-aansluitingen op tv's.....	8	Onderhoud.....	18
Netsnoeraansluiting.....	9	Technische gegevens.....	18
Afstandsbediening.....	10		

Voorzorgen

Algemeen

- Voorzie tenminste 10 cm vrije ruimte langs de zijkanten, bovenkant en achterkant van uw apparaat voor voldoende koeling.



- Gebruik het apparaat op een stevige, horizontale ondergrond die vrij is van trillingen.
- Stel het toestel niet aan direct zonlicht, magnetisme, stof, en vochtigheid bloot en houd het toestel uit de buurt van elektronische/elektrische apparaten (personal computers, facsimiles, enz.) die mogelijk storing veroorzaken.
- Zet niets bovenop het apparaat.
- Stel het toestel niet aan vocht, temperaturen hoger dan 60°C of extreem lage temperaturen bloot.
- Indien het apparaat niet naar behoren werkt, trek de stekker uit het stopcontact en sluit deze opnieuw aan. Schakel het apparaat dan opnieuw in.
- Bij onweer dient u voor de veiligheid de stekker van uw apparaat uit het stopcontact te halen.
- Grijp de stekker bij de kop zelf beet als u deze uit het stopcontact haalt. Indien aan het snoer wordt getrokken, kunnen de interne draden beschadigen.
- De stroomstekker dient om het apparaat uit te schakelen en moet altijd gemakkelijk bereikbaar zijn.
- **De behuizing mag niet verwijderd worden, aangezien dit kan leiden tot elektrische schokken. Raadpleeg voor werkzaamheden aan het binnenwerk uw plaatselijke SHARP servicecentrum.**
- De ventilatie mag niet worden belemmerd door de ventilatie-openingen af te dekken met voorwerpen zoals kranten, tafellakens, gordijnen enz.
- Er mogen geen open vuurbronnen, zoals brandende kaarsen op het apparaat gezet worden.

- U dient rekening te houden met het milieu wanneer u batterijen weggooit.
- Dit apparaat dient uitsluitend te worden gebruikt bij een omgevingstemperatuur van 5°C tot 35°C.
- Het apparaat is ontworpen voor gebruik in een gematigd klimaat.
- SHARP is niet verantwoordelijk voor schade door onjuist gebruik. Laat alle servicehandelingen over aan een door SHARP erkend servicecentrum.

Waarschuwing:

- De geleverde adapter heeft geen onderdelen die door de gebruiker gerepareerd kunnen worden. Verwijder omhulsels nooit, tenzij u daartoe bevoegd bent. Het bevat gevaarlijke spanning; verwijder altijd de hoofdstekker uit het hoofcontact voor onderhoud of wanneer niet in gebruik voor een langere periode.
- De adapter die bij de HT-SB32D geleverd wordt, mag niet gebruikt worden met andere apparatuur.
- Gebruik nooit een andere adapter dan de gespecificeerde. Anders kunnen problemen of ernstige risico's ontstaan.
- Het voltage moet gelijk zijn aan dat gespecificeerd op dit apparaat. Gebruik van een hoger voltage is gevaarlijk en kan leiden tot brand of ander gevaar wat tot schade kan lijden. SHARP is niet verantwoordelijk voor schade die voortkomt uit dergelijk gebruik.
- Breng in het geval van reparaties het gehele systeem naar het servicecentrum.

Volumeregeling

Het geluidsniveau op een bepaalde volumestelling hangt af van het vermogen van de luidspreker, locatie en verschillende andere factoren. Het is aan te raden blootstelling aan hoge volumeniveaus te vermijden, wat voorkomt wanneer men de installatie aanzet terwijl het volume hoog ingesteld staat of wanneer men vaak luistert met het volume hoog ingesteld.

Regelaars en indicatoren

Voorpaneel

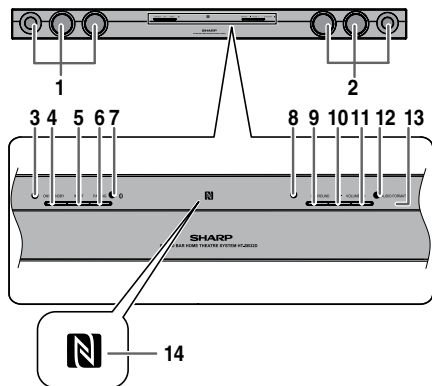

	Pagina	Pagina
1. Luidsprekers linker kanaal		11
2. Luidsprekers rechter kanaal		11
3. On/Standby/Input-indicator	8, 11	
4. On/Standby-toets	11, 15, 16, 18	
5. Input knop	11, 15, 16	
6. Pairing-toets	15, 18	
7. Koppel indicator	9, 11, 12, 15, 16, 18	
8. Surround-indicator	11	
9. Surround knop	11	
10. Volume omlaag-toets		11
11. Volume omhoog knop		11
12. Indicator Audio Format		12
13. Sensor afstandsbediening		10
14. NFC detectiegebied		11, 13, 14

Achterpaneel

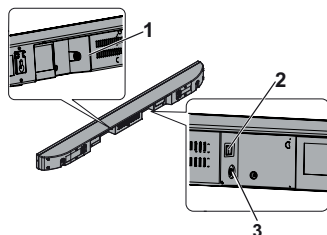

	Pagina
1. Gelijkstroom IN aansluiting	9
2. Optical In aansluiting	8
3. Audio In aansluiting	8

Regelaars en indicatoren (vervolg)

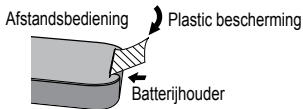
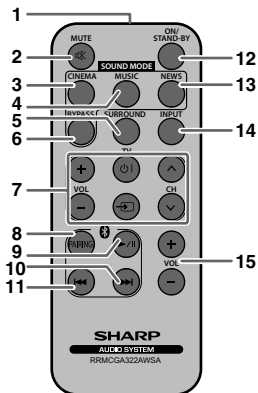

■ Afstandsbediening

Pagina

1. Zender afstandsbediening	10
2. Toets Mute	11
3. Cinema (Sound Mode)-toets	11
4. Music (Sound Mode)-toets	11
5. Surround knop	11
6. Bypass (Sound Mode) knop	11
7. TV-bedieningstoetsen (alleen SHARP TV) ...	4
8. Bluetooth Pairing-toets	15
9. Bluetooth afspelen/pauze-toets	14
10. Bluetooth toets overslaan omhoog	14
11. Bluetooth toets overslaan omlaag	14
12. On/standby-toets	11, 15, 16, 18
13. News (Sound Mode)-toets	11
14. Input knop	11, 15, 16
15. Toetsen volume hoger/lager	11

Opmerking:

Verwijder voor gebruik van de afstandsbediening de plastic bescherming van de batterijhouder.

TV-bedieningstoetsen (alleen SHARP TV):					
On/standby-toets		Zet de tv "AAN" of op "STANDBY".	Invoer selectie-toets (TV)		Druk op de toets om de invoerbron te veranderen.
Toetsen om het volume hoger en lager te zetten		TV volume omhoog/omlaag.	Toetsen zender omhoog en omlaag		Verander van TV-zender.

Opmerking:

- Sommige modellen SHARP TV kunnen niet opereerbaar zijn.
- SHARP TV afstandbediening zal niet werken met het HT-SB32D systeem.

Stelsysteemvoorbereiding

Haal het netsnoer uit het stopcontact alvorens de soundbar te installeren of van positie te veranderen.

Gebruik van puntige poten

- 1 Verwijder het dubbelzijdige scheidingsplakband.

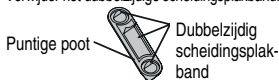

- 2 Zet de puntige poot zoals weergegeven op de soundbar.

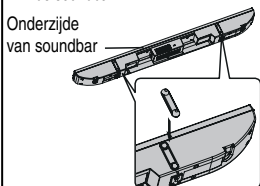

Voor bevestiging van de soundbar aan de wand

Let op:

- Wees zeer voorzichtig om vallen van de soundbar 2,3 kg (5,1 lbs.) te voorkomen bij het bevestigen aan de wand.
- Controleer voor het bevestigen de sterkte van de wand. (Niet bevestigen op een gipswand of gepleisterde wand. De soundbar kan vallen.) Neem bij twijfel contact op met een gekwalificeerde servicemonteur.
- Bevestigingsschroeven worden niet geleverd. Gebruik geschikte schroeven.
- Controleer alle wandbevestigingsbeugelschroeven op loszitten.
- Kies een goede locatie. Zo niet, kunnen er ongelukken gebeuren of de soundbar kan beschadigd raken.
- **SHARP is niet aansprakelijk voor ongevallen als gevolg van onjuiste installatie.**

Indraaien van schroeven

SHARP heeft deze soundbar zo ontworpen dat u deze aan de muur kunt hangen. Gebruik passende schroeven (niet bijgeleverd). Zie de onderstaande beschrijving voor maat en type.

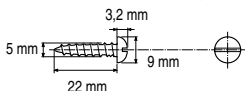

De soundbar installeren

- 1 Bevestig het patroonpapier aan de wand in horizontale positie zoals hieronder.

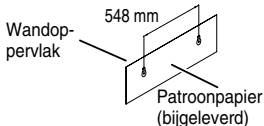

- 2 Maak een gat in de wand volgens de schroefpunten op het patroonpapier met een boormachine.

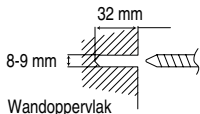

- 3 Tik met een hamer een muurplug in het gat totdat deze gelijk is met het wandoppervlak.

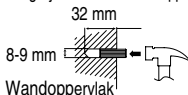

- 4 Bevestig de schroeven aan de wand zoals hieronder getoond wordt. (Er zijn in totaal 2 schroeven).

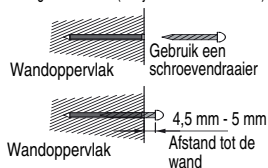

- 5 Hang de soundbar aan de schroeven.

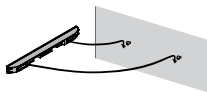

De soundbar plaatsen

Plaatje van installatie:

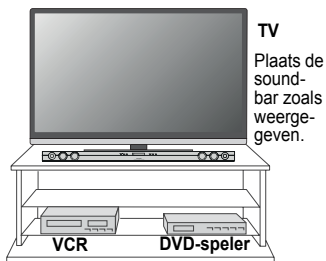

Opmerkingen:

- Verwijder de beschermende film die de soundbar beschermt alvorens het systeem aan te zetten.
- Het voorpaneel van de soundbar kan niet verwijderd worden.

Let op:

- Verander de installatierichting niet wanneer de soundbar aan staat.
- Ga niet op de soundbar zitten of staan. Dit kan leiden tot letsel.

Het voorkomen van vallen

- Veiligheidskabels (niet bijgeleverd) zijn handig om vallen van de soundbar te voorkomen.

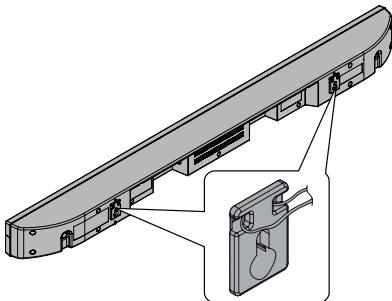

Het voorkomen van vallen (vervolg)

■ Bij bevestiging aan de wand

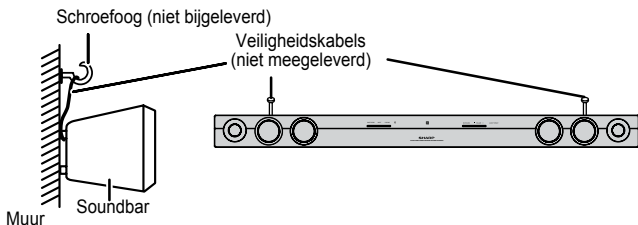

■ Bij plaatsing op een plank/tafel

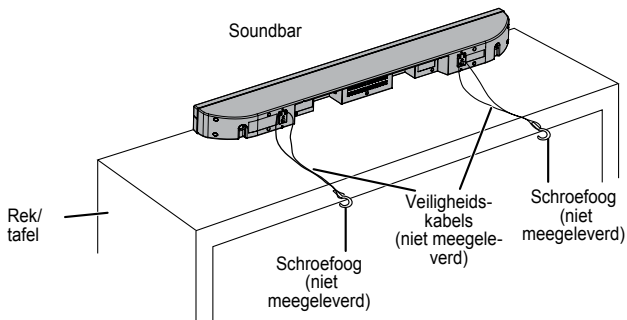

Soundbar-aansluitingen op tv's

Let op:

Zet alle andere apparatuur uit voor het aansluiten.

Opmerkingen:

- Gebruik de AUDIO IN of OPTICAL IN aansluitingen aan de achterzijde van de soundbar om de TV/speler aan te sluiten.
- Raadpleeg de gebruiksaanwijzing van de aan te sluiten apparatuur.
- Druk de pluggen goed aan om vertekend beeld en ruis te voorkomen.
- Wanneer het volume van de TV voortdurend laag staat, zal de soundbar automatisch uit gaan. Zet het TV output volume harder om te genieten van het geluid van de speaker.

■ Een tv, of dvd-speler enz. aansluiten

Als de TV/monitor een audio- of optische uitgang heeft, sluit deze aan op de AUDIO IN of OPTICAL IN aansluitingen aan de achterkant van de soundbar.

Druk herhaaldelijk op de INPUT knop voor het selecteren van:

Functie	On/Standby / Input-indicator
OPTICAL IN	Wordt groen
AUDIO IN	Wordt cyaan
Bluetooth	Wordt blauw

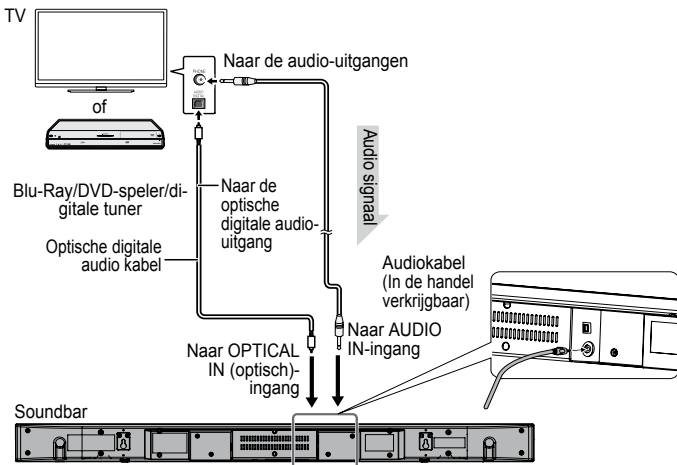

Netsnoeraansluiting

Sluit, nadat alle aansluitingen gecontroleerd zijn, het netsnoer aan op de power input aansluiting en dan op het wandstopcontact.

■ Gebruik met de adapter

- ① Sluit het netsnoer aan op de AC/DC-adapter
- ② Doe de AC/DC-adapterkabel in de DC INPUT aansluiting op de soundbar.
- ③ Doe de wisselstroomkabel in een wandstopcontact. De KOPPEL-indicator wordt BLAUW.

Opmerkingen:

- Haal de AC/DC-adapter uit het wandstopcontact als de soundbar langere tijd niet gebruikt gaat worden.
- Gebruik alleen de geleverde adapter. Gebruik van een andere adapter kan elektrische schokken of brand veroorzaken.

Trek de stekker uit het stopcontact voordat u iets aansluit op het apparaat.

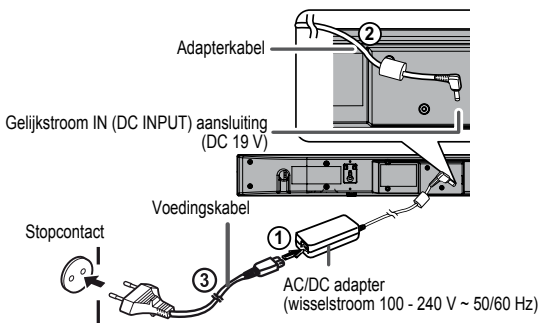

Afstandsbediening

Batterijen inzetten

- 1 Terwijl u het sluit-lipje naar het midden van de afstandbediening schuift, de batterijhouder uitschuiven.



- 2 Haal de oude batterij uit de batterijhouder, plaats de nieuwe batterij erin en schuif de batterijhouder terug in de afstandbediening.

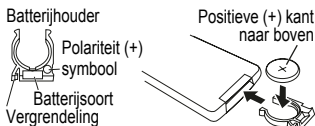

Voorzorgen bij het gebruik van batterijen:

Verwijder de batterij als de soundbar langere tijd niet gebruikt gaat worden. Hierdoor voorkomt u mogelijke schade door lekkende batterijen.

Let op:

- Gebruik geen oplaadbare batterijen (nikkel-cadmium batterijen, etc.).
- Er bestaat explosie gevaar indien de batterij niet correct vervangen is.
- Vervang de batterij alleen door een zelfde batterij of een equivalent.
- Batterijen (batterijpakjes of geïnstalleerde batterijen) mogen niet worden blootgesteld aan excessieve hitte door zonnestraling, vuur of iets dergelijks.
- Wanneer de batterij niet correct geïnstalleerd is, kan dit tot gevolg hebben dat de soundbar niet normaal functioneert.

Opmerkingen aangaande de afstandbediening:

- Vervang de batterij als de werkingsafstand beperkt is of de werking wordt verstoord. Koop "CR 2025", knoopcel lithium batterij.
- Reinig de zender van de afstandbediening en de sensor op de soundbar regelmatig met een zachte doek.
- De bediening wordt mogelijk gestoord als de sensor op de soundbar blootstaat aan fel licht. Verander de verlichting of de richting van de soundbar als dit gebeurt.
- Houd de afstandbediening uit de buurt van vocht, hitte, schokken en trillingen.

Testen van de afstandbediening

De afstandbediening kan worden gebruikt binnen het hieronder aangegeven bereik:

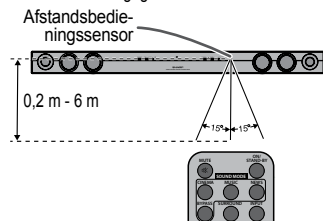

Algemene bediening

■ Inschakelen van de stroom

Druk op de ON/STANDBY knop

De On/Standby/Input-indicator licht op afhankelijk van de ingangsbron:

Ingangsbron	On/Standby/Input-indicator
OPTICAL IN	Wordt groen
AUDIO IN	Wordt cyaan
Bluetooth	Wordt blauw

Opmerking:

Controleer als de stroom niet inschakelt of het netsnoer goed aangesloten is.

De soundbar in standby-modus zetten:

Druk nogmaals op de ON/STANDBY-toets. De KOPPEL-indicator wordt BLAUW.

■ Bluetooth standby-stand

- De eerste keer dat het apparaat is aangesloten, zal het apparaat overgaan naar de *Bluetooth* standby-stand (KOPPEL-indicator wordt BLAUW).
- Druk om de *Bluetooth* standby-stand te annuleren op de ON/STANDBY-toets en houd deze ingedrukt in de *Bluetooth* standby-stand. Het apparaat gaat naar de energiebesparende modus (KOPPEL-indicator schakelt uit).
- Druk tijdens de energiebesparende modus twee keer op de ON/STANDBY-knop om terug te keren naar de *Bluetooth* standby-modus.
- Tijdens *Bluetooth* standby-stand wordt de NFC-functie geactiveerd wanneer uw apparaat in aanraking komt met het NFC-detectiegebied of het meegeleverde NFC-etiket.

■ Volume auto fade-in

Wanneer u de soundbar uit- en weer inschakelt, begint het volume op een lager niveau en gaat het geleidelijk omhoog naar het laatst ingestelde niveau.

■ Volumeregeling

Bediening via soundbar:

Druk op volume omhoog (VOLUME +) om het geluid hoger te zetten en druk op volume omlaag (VOLUME -) om het geluid lager te zetten.

Bediening via afstandsbediening:

Druk op de toets VOL + om het geluid harder te zetten en op de toets VOL - om het geluid zachter te zetten.

Opmerkingen:

- Wanneer het volume maximaal of minimaal is knippert de SURROUND-indicator 3 keer
- Druk om het volume voortdurend te laten toe- of afnemen op de VOLUME +/- knoppen (hoofdininstallatie) of VOL +/- knoppen (afstandsbediening) en houd deze ingedrukt.

■ Mute (dempen)

Het geluid wordt tijdelijk gedempt wanneer u op de MUTE-toets op de afstandsbediening drukt (SURROUND-indicator knippert). Druk opnieuw op deze toets om het geluidsvolume te herstellen.

■ Surround

Wanneer de SURROUND-toets is ingedrukt, staat het SURROUND geluid AAN. (SURROUND-indicator licht op (ORANJE))

■ Geluidsmodus

Bediening via afstandsbediening:

Druk op de gewenste geluidsmodustoets op de afstandbediening.

De SURROUND-indicator knippert één keer

CINEMA	(voor bioscoopgeluid)
MUSIC	(voor standaard geluid)
NEWS	(voor nieuws)
BYPASS	(voor plat geluidseffect)

■ Functie

De ingangsbron zal veranderen wanneer de INPUT-toets ingedrukt is.

- ① **Optical In functie** - de On/Standby/Input-indicator wordt groen.
- ② **Audio In functie** - de On/Standby/Input-indicator wordt cyaan.
- ③ **Bluetooth functie** - de On/Standby/Input-indicator wordt blauw.

Opmerking:

De backup functie kan de opgeslagen functie-modus een paar uur in het geheugen houden in geval van een stroomstoring of wanneer de stekker uit het stopcontact raakt.

Algemene bediening (vervolg)

■ Automatische inschakelfunctie

- Auto power on functie werkt alleen tijdens de *Bluetooth* standby-modus (PAIRING indicator is blauw). Het werkt niet wanneer de soundbar is ingesteld op laag energieverbruik (PAIRING indicator staat uit).

Optical In: Schakel de externe bron uit. De soundbar wordt automatisch ingeschakeld als de externe bron weer wordt ingeschakeld.

Audio In/Bluetooth: De soundbar wordt automatisch ingeschakeld wanneer deze een audiosignaal gedetecteerd van het aangesloten apparaat.

■ Automatisch uitschakelen en automatische signaaldetectie

- De soundbar gaat automatisch naar de standby-stand (KOPPEL-indicator wordt blauw) als:

Optical In: er geen geluidssignaal gedetecteerd is na ongeveer 15 minuten.

Audio In: er geen geluidssignaal gedetecteerd is na ongeveer 15 minuten.

Bluetooth:

- Er geen verbinding is na ongeveer 1 minuten.
- In de pauze- of stop-modus en er geen signaal binnenkomt van het apparaat na ongeveer 15 minuten.

■ Audioformaat

Tijdens de OPTICAL IN functie zal de indicator van het AUDIO FORMAT oplichten om het audioformaat aan te geven.

Audioformaat	Indicator audioformaat
Dolby Digital Een van de digitale audio systemen voor theateraal gebruik. U kunt ook genieten van het stereofonische effect in het home theatre systeem. Licht op wanneer hij het Dolby Digital ontvangt.	Blauw
PCM (Pulse Code Modulation) Dit is een algemene term voor digitaal gecodeerde audiosignalen op een cd of dvd. Met deze soundbar kunt u digitale signalen van een cd of dvd afspelen.	Violet

Bluetooth one touch verbinding via NFC

Over NFC technologie

Near Field Communication (NFC) is een verzameling normen voor apparaten (smartphones/tablets) om een radio verbinding tussen elkaar tot stand te brengen door ze elkaar aan te laten raken / tikken of dicht bij elkaar te houden.

Het gebruik van NFC in dit product vereenvoudigt het koppelen van de Bluetooth verbinding

Aantekeningen betreffende Android-apparaten

- Dit audiosysteem ondersteunt van NFC voorziene apparaten met Android 4.1 Jellybean of hoger.
- Voor apparaten met een eerdere Android versie, zie handleiding van het apparaat voor aanbevolen app (applicatie).

In tegenstelling tot andere draadloze technologieën, vereist NFC geen ontdekking of koppeling.

Tik gewoon met het bronapparaat op het NFC-detectiegebied op de hoofdininstallatie of op het NFC-etiket om onmiddellijk te genieten van een naadloze verbinding tussen uw apparaat en het audiosysteem.

NFC detectiegebied

Het NFC-detectiebereik kan variëren afhankelijk van het apparaat (smartphone / tablet). Zie de handleiding van het apparaat voor details.

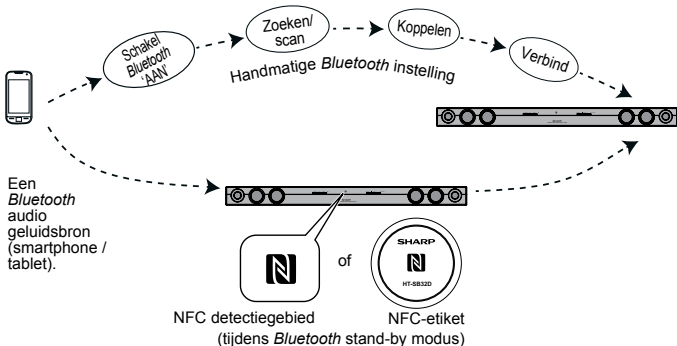

NFC-etiket instellen

De NFC-etiketten kunnen op elke gewenste plek worden geplaatst. De meegeleverde klittenband vereenvoudigt de plaatsing op de gewenste plaats.

Let op:

- Zorg ervoor dat de NFC-tag op een vlak en horizontaal oppervlak wordt geplaatst.
- Indien u ervoor kiest om de klittenband niet te gebruiken, plaats de NFC-tag niet in de buurt van een metalen oppervlak om storing tijdens het etiketteren te voorkomen.

Belangrijk:

- Het NFC-etiket heeft een unieke ID voor elke soundbar.
- SHARP is niet aansprakelijk voor schade veroorzaakt door het veranderen van de etiketten.

Houd kleinere onderdelen uit de buurt van kinderen omdat deze kunnen worden doorslikt.

Bluetooth one touch verbinding via NFC (vervolg)

- 1 Verwijder de bescherm laag van de klittenband (lus) en plak deze op de achterkant van het NFC-etiket. Plaats het etiket vervolgens op de gewenste plaats.

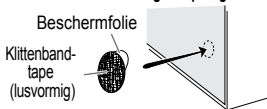

- 2 Verwijder de bescherm laag van de klittenband (haak) en plak deze op de achterkant van het

NFC-etiket. Plaats het etiket vervolgens op de gewenste plaats.

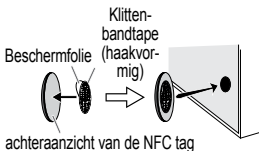

NFC aansluiting voor het afspelen van audio

Controleer dat:

- Uw apparaat (smartphone / tablet) een NFC functie heeft.
 - De NFC-functie van uw apparaat is ingeschakeld.
 - De schermbeveiling van het apparaat is uitgeschakeld.
 - Dit apparaat staat niet in energiebesparende modus.
 - Uw apparaat en NFC-tag moeten zich binnen 10 meter van het apparaat bevinden.
- 1 Raak met uw apparaat het NFC-detectiegebied op de hoofdinstantiatie of het bijgeleverde NFC-etiket aan. (NFC-detectiegebied op uw apparaat moet het NFC-detectiegebied op de hoofdinstantiatie of het bijgeleverde NFC-etiket aanraken.)

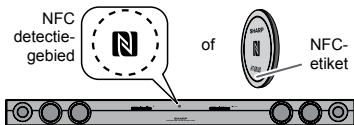
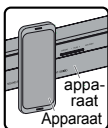

- 2 Een popup vragend om door te gaan met de *Bluetooth* verbinding verschijnt op het apparaat. Kies <JA>.
- Het bericht "connected" verschijnt wanneer de verbinding tot stand is.
- 3 Het afspelen zal automatisch beginnen, druk anders op de afspelen-toets (op afstandbediening of apparaat).
- Geluid zal klinken uit de speakers van het apparaat door het streamen van audio.
- Uw apparaat en NFC-tag moeten zich binnen 10 meter van het apparaat bevinden.

Bluetooth toetsen (alleen afstandbediening)

	Druk op de toets voor afspelen of pauze
	Druk op de toets voor vorige.
	Druk op de toets voor volgende.

Opmerkingen:

- Raak om los te koppelen gewoon het NFC-detectiegebied op de hoofdinstantiatie of op het NFC-etiket opnieuw aan met uw apparaat.
- Om naar audio te luisteren via een *Bluetooth* verbinding - zie "Koppelen met andere *Bluetooth* geluidsbronnen" op pagina 15.
- Het duurt ongeveer 6-8 seconden voor een apparaat met *Bluetooth* (b.v. een smartphone) om een verbinding te leggen met deze unit via NFC of handmatig.
- Indien het bericht "Leeg etiket" of een vergelijkbaar bericht verschijnt op uw apparaat, raak dan het NFC-detectiegebied op de hoofdinstantiatie of het bijgeleverde NFC-etiket nogmaals aan met uw apparaat.

Luisteren naar *Bluetooth* apparaten

Bluetooth draadloze technologie is een radio technologie op korte afstanden voor draadloze communicatie tussen verschillende soorten digitale apparaten, zoals een mobiele telefoon of computer. Het werkt binnen een bereik van 10 meter (30 voet) zonder deze apparaten te hoeven verbinden met kabels.

Deze soundbar ondersteunt het volgende:

Communicatiesysteem: *Bluetooth* Specificatie versie 2.1 *Bluetooth* + Enhanced Data Rate (EDR). Ondersteund profiel: A2DP (Advanced Audio Distribution Profile en AVRCP (Audio/Video Remote Control Profile)

Opmerking bij gebruik van een mobiele telefoon

- Dit apparaat kan niet worden gebruikt voor het telefoneren zelfs wanneer er een *Bluetooth* verbinding tot stand is gebracht met een mobiele telefoon.
- Zie gebruikershandleiding geleverd bij de mobiele telefoon voor details betreffende het gebruik van uw mobiele telefoon tijdens het verzenden van geluid via *Bluetooth* verbinding.

■ Koppelen *Bluetooth* apparaten

Bluetooth apparaten moeten eerst worden gekoppeld voordat zij data kunnen uitwisselen. Eenmaal gekoppeld, hoeven zij niet opnieuw gekoppeld te worden tenzij:

- meer dan 99 apparaten zijn gekoppeld. Er kan één apparaat tegelijkertijd worden gekoppeld. Deze soundbar kan gekoppeld worden aan maximaal 99 apparaten. Indien nog een apparaat wordt gekoppeld, wordt het oudst gekoppelde apparaat verwijderd en vervangen door de nieuwe.
- informatie over gekoppelde apparaten wordt verwijderd tijdens reparaties, enz.

Bluetooth indicators

Status	KOPPELEN lampje (blauw)
Niet verbonden	Knippert
Koppel-stand	Knippert snel
Verbonden	Licht op

Echter de status-indicator wordt niet getoond tijdens de energiebesparende modus.

■ Koppelen met andere *Bluetooth* geluidsbronnen

- 1 Druk op de ON/STANDBY toets om de spanning in te schakelen.
- 2 Druk op de INPUT-toets om de *Bluetooth* functie te kiezen. (KOPPEL-lampje knippert.)
- 3 **PAIRING-toets 3 seconden of langer ingedrukt houden.**
KOPPEL-indicator knippert snel. De soundbar staat nu in koppel-stand en is klaar om te worden gekoppeld met een andere *Bluetooth* geluidsbron.
- 4 **Voer koppel-procedure uit op geluidsbron om deze soundbar te vinden.** "HT-SB32D SHARP" verschijnt in de lijst met gevonden apparaten (indien beschikbaar) van de geluidsbron. (Zie handleiding van de geluidsbron).
Opmerkingen:
 - Plaats de te koppelen apparaten binnen 1 meter (3 voet) van elkaar tijdens het koppelen.
 - Sommige geluidsbronnen kunnen geen lijst met gevonden apparaten tonen. Om deze soundbar met de geluidsbron te koppelen, zie de handleiding van de geluidsbron voor details.
- 5 **Kies "HT-SB32D SHARP" van de lijst met bronnen. Indien een code* is vereist, voer "0000" in.**
* Code kan ook PIN-code, sleutel, PIN-nummer of wachtwoord worden genoemd.
- 6 **Koppel-indicator (blauw) stopt met knipperen wanneer de soundbar succesvol is gekoppeld met de geluidsbron. (Koppel-informatie is nu opgeslagen in de soundbar.)**
Sommige geluidsbronnen verbinden automatisch met de soundbar nadat ze gekoppeld zijn, volg anders de instructies in de handleiding van de geluidsbron om deze te verbinden.
- 7 **Druk op de play-toets op de afstandbediening of geluidsbron om afspelen via *Bluetooth* te starten.**

Luister naar *Bluetooth* apparaten (vervolg)

Opmerkingen:

- Indien een apparaat zoals een magnetron, draadloze LAN-kaart, *Bluetooth*-apparaat of enig ander apparaat hetzelfde 2,4 Ghz frequentie gebruikt in de buurt van het apparaat kan enige storing van het geluid worden gehoord.
- De zendafstand van het draadloze signaal tussen het apparaat en de soundbar is ongeveer 10 m, maar kan variëren afhankelijk van de omgeving. Indien er zich een betonnen of stalen wand bevindt tussen het apparaat en de soundbar, kan het systeem mogelijk geheel niet werken, doordat het draadloze signaal zich niet door metaal kan bewegen.
- Indien deze soundbar of de geluidsbron wordt uitgeschakeld voordat de *Bluetooth* verbinding voltooid is, zal het koppelen mislukken en informatie over het koppelen niet worden opgeslagen. Herhaal stap 1 en verder om opnieuw te koppelen.
- Voor koppelen met andere apparaten, herhaal stappen 1 - 5 voor elk apparaat. Deze soundbar kan aan maximaal 99 apparaten worden gekoppeld. Indien een nieuw apparaat wordt gekoppeld, wordt het oude gekoppelde apparaat verwijderd en vervangen door de nieuwe.
- Indien een apparaat wordt verdreven of verwijderd van de lijst, zal de informatie over de koppeling ook worden verwijderd. Om weer naar de muziek van het apparaat te luisteren moet deze opnieuw gekoppeld worden. Herhaal stappen 1 - 5.
- HT-SB32D ondersteunt *Bluetooth* profiel AVRCP 1.4. Als uw apparaat hetzelfde profiel ondersteunt (raadpleeg de specificatie van het apparaat van de producent), is HT-SB32D in staat het volume van het apparaat te regelen.

Opmerking:

Bepaalde muziekapplicatie ondersteunen deze functie niet, derhalve zal er dan geen volume synchronisatie zijn, zelfs als uw *Bluetooth* apparaat een dergelijk profiel ondersteunt.

■ Luisteren naar het geluid

Controleer dat:

- De *Bluetooth* functie van de geluidsbron AAN staat.
- De soundbar en het bronapparaat zijn gekoppeld.
- De soundbar is verbonden (koppel-indicator (BLAUW) licht op.)
- Elk apparaat dat aangesloten is op de AUDIO IN of OPTICAL IN aansluiting is uitgeschakeld.

1 Druk op de ON/STANDBY toets om de spanning in te schakelen.

2 Druk op de INPUT-toets om *Bluetooth* functie te kiezen.

3 Start de *Bluetooth* verbinding op de *Bluetooth* stereo geluidsbron.

4 Het afspelen zal automatisch beginnen, druk anders op de afspelen-toets (op afstandsbediening of apparaat).

Opmerkingen:

- Voor verschillende *Bluetooth* functies, zie "NFC aansluiting voor het afspelen van audio" op pagina 14.
- Indien de geluidsbron een extra bass-functie of equalizer-functie heeft, schakel deze uit. Als deze aan staan, kan het geluid worden vervormd.

Opmerkingen:

- Breng de *Bluetooth* verbinding opnieuw tot stand wanneer het apparaat niet is uitgeschakeld, of de *Bluetooth* functie uit staat of in de slaap stand staat.

■ Om *Bluetooth* apparaat los te koppelen

Voer één van de volgende uit.

- Verbreek de *Bluetooth* verbinding op de geluidsbron. Zie gebruikershandleiding meegeleverd met het apparaat.
- Schakel de *Bluetooth* stereo geluidsbron uit.
- Schakel deze soundbar uit.

Opmerking:

Het volume van deze soundbar kan mogelijk niet worden bediend zoals bedoeld, afhankelijk van het apparaat.

Tabel probleemoplossing

Veel vermeende problemen kunnen door de gebruiker zelf worden opgelost, zonder een reparateur in te schakelen.

Als er iets mis lijkt met dit product, dient u eerst de onderstaande punten te controleren voor u contact opneemt met uw erkende SHARP dealer of servicecentrum.

■ Algemeen

Symptoom	Mogelijke oorzaak
Geen geluid.	<ul style="list-style-type: none"> ● Is het input signaal (selectie) goed ingesteld? ● Staat het volumeniveau op minimum? ● Is dempen geactiveerd? ● Zijn de aansluitingen juist aangelegd?
Er is storing in de weergave.	<ul style="list-style-type: none"> ● Houd de soundbar weg bij computers en mobiele telefoons.
Het geluid is vervormd.	<ul style="list-style-type: none"> ● Het geluid van de TV is vervormd. Verlaag het volume van de TV of soundbar.
De soundbar reageert niet na een druk op een toets.	<ul style="list-style-type: none"> ● Zet de soundbar standby en zet hem dan weer aan. ● Als de soundbar nog steeds niet naar behoren functioneert, dient u deze te resetten. (Zie bladzijde 18.)
Het apparaat staat niet aan.	<ul style="list-style-type: none"> ● Is de soundbar niet aangesloten? (Zie pagina 9.) ● Het beschermingscircuit kan geactiveerd zijn. Ontkoppel het netsnoer en sluit het weer aan na minimaal 5 minuten.

■ NFC / Bluetooth

Symptoom	Mogelijke oorzaak
Een apparaat met NFC kan geen verbinding leggen met Bluetooth via een NFC tag.	<ul style="list-style-type: none"> ● De hoofddunit bevindt zich niet in pairing-mode. Voer de "NFC aansluiting voor het afspelen van audio" procedure uit. (Zie pagina 14.)

Geen geluid.	<ul style="list-style-type: none"> ● Staat de soundbar te ver van de Bluetooth stereo geluidsbron? ● Is de soundbar gekoppeld met de Bluetooth stereo geluidsbron? ● Staat de Bluetooth stereo geluidsbron in de afspeelstand? ● Is de hoofdtelefoon gekoppeld met de Bluetooth stereo geluidsbron?
Bluetooth geluid wordt onderbroken of vervormd.	<ul style="list-style-type: none"> ● Staat de soundbar te dicht bij een apparaat dat elektromagnetische straling opwekt? ● Bevindt er zich een obstakel tussen de soundbar en de Bluetooth stereo geluidsbron?

■ Afstandsbediening

Symptoom	Mogelijke oorzaak
De afstandsbediening werkt niet goed.	<ul style="list-style-type: none"> ● Zijn de batterijen met de polen in de juiste richting ingezet? ● Is de batterij leeg? ● Is de afstand of de hoek verkeerd? ● Staan er versperringen voor de soundbar? ● Schijnt er fel licht op de sensor? ● Wordt er tegelijkertijd een afstandsbediening gebruikt voor een ander apparaat?
De soundbar kan niet worden aangezet met de afstandsbediening.	<ul style="list-style-type: none"> ● Zit de stekker van de soundbar in het stopcontact? ● Is de batterij gemonteerd? ● Is de plastic bescherming verwijderd uit de batterijhouder van de afstandsbediening?

Tabel probleemoplossing

■ Condensatie

Door plotselinge temperatuurverschillen en opslag of gebruik in een zeer vochtige ruimte kan condens in het apparaat of op de zender van de afstandsbediening ontstaan.

De soundbar functioneert mogelijk niet goed door condens. U moet in dit geval de stroom ingeschakeld laten, totdat normale weergave weer mogelijk is (ongeveer 1 uur). Veeg condens met een zachte doek van de zender alvorens de soundbar te bedienen.

■ Herstel dan de fabrieksinstellingen, waardoor alle instellingen gewist worden

Ontkoppel alle geluidskabels van de soundbar alvorens het herstellen van de fabrieksinstellingen uit te voeren.

1. Druk op de **ON/STANDBY**-toets om het toestel in standby te zetten.
2. Druk op de **ON/STANDBY**-toets terwijl u de **KOPPEL**-toets indrukt.
3. Druk nogmaals op de **ON/STANDBY**-toets. (**KOPPEL**-indicator wordt **BLAUW**.)

Let op:

Deze handeling wist alle opgeslagen gegevens.

■ Indien er zich een probleem voordoet tijdens de bediening

Wanneer dit product wordt blootgesteld aan sterke invloeden van buitenaf (mechanische schokken, abnormale statische elektriciteit, abnormale netspanning als gevolg van blikseminslag, enz.) of wanneer het apparaat onjuist bediend wordt, is het mogelijk dat er storingen optreden.

Als zich een dergelijk probleem voordoet, dient u het volgende te doen:

1. Zet de soundbar in standby en vervolgens weer aan.
2. Indien de soundbar bij het vorige proces niet teruggezet is, trek de stekker van de soundbar dan uit het stopcontact en steek hem weer erin, en schakel het toestel dan in.

Onderhoud

■ Reinigen van de behuizing

Neem de behuizing regelmatig af met een zachte doek.

Waarschuwingen:

- Gebruik geen chemische middelen voor het reinigen (benzine, ververderunner enz.). Deze kunnen de afwerking van de behuizing aantasten.

- Probeer in geen geval het binnenwerk van het toestel te smeren. Dit kan storingen veroorzaken.

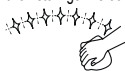

Technische gegevens

SHARP behoudt zich het recht voor om het ontwerp en de technische gegevens aan te passen terwille van productverbeteringen zonder mededeling vooraf. De waarden gegeven in het gedeelte "Technische gegevens" zijn gebaseerd op een gemiddeld model van de productielijn. Er kunnen echter lichte afwijkingen bestaan per individueel toestel.

■ Algemeen

Voedingsbron	DC IN 19V $\overleftrightarrow{\text{---}}$ 3,42 A: wissel/gelijkstroom adapter (wisselstroom 100 - 240 V ~ 50/60 Hz)
Stroomverbruik	Stroom ingeschakeld: 10 W Standby: 0,4 W (*1) Standby: < 2 W (*2)
Maximum output power	Totaal 60 W RMS: 30 W (10% T.H.D.) RMS: 24 W (1% T.H.D.)
Luidspreker	2-weg luidsprekersysteem 5,7 cm woofer 2,5 cm Soft Dome
Ingangsaansluitingen	Analoge ingang (AUDIO IN): Stereo mini-aansluiting \varnothing 3,5 mm 500 mV / 47 kohms Optische digitale ingang (OPTICAL): vierkant type x 1
Bluetooth frequentieband	2,400 GHz - 2,480 GHz
Compatibel Bluetooth profiel	A2DP (Advanced Audio Distribution Profile), AVRCP (Audio/Video Remote Control Profile) Bluetooth 2.1 +EDR
Afmetingen	Breedte: 940 mm Hoogte: 73 mm Diepte: 83 mm
Gewicht	2,3 kg

(*1): Deze waarde voor stroomverbruik wordt verkregen wanneer de soundbar in energiebesparende modus staat.

(*2): Deze waarde voor stroomverbruik werd verkregen in de *Bluetooth* standby-modus.